

EPOS | SENNHEISER

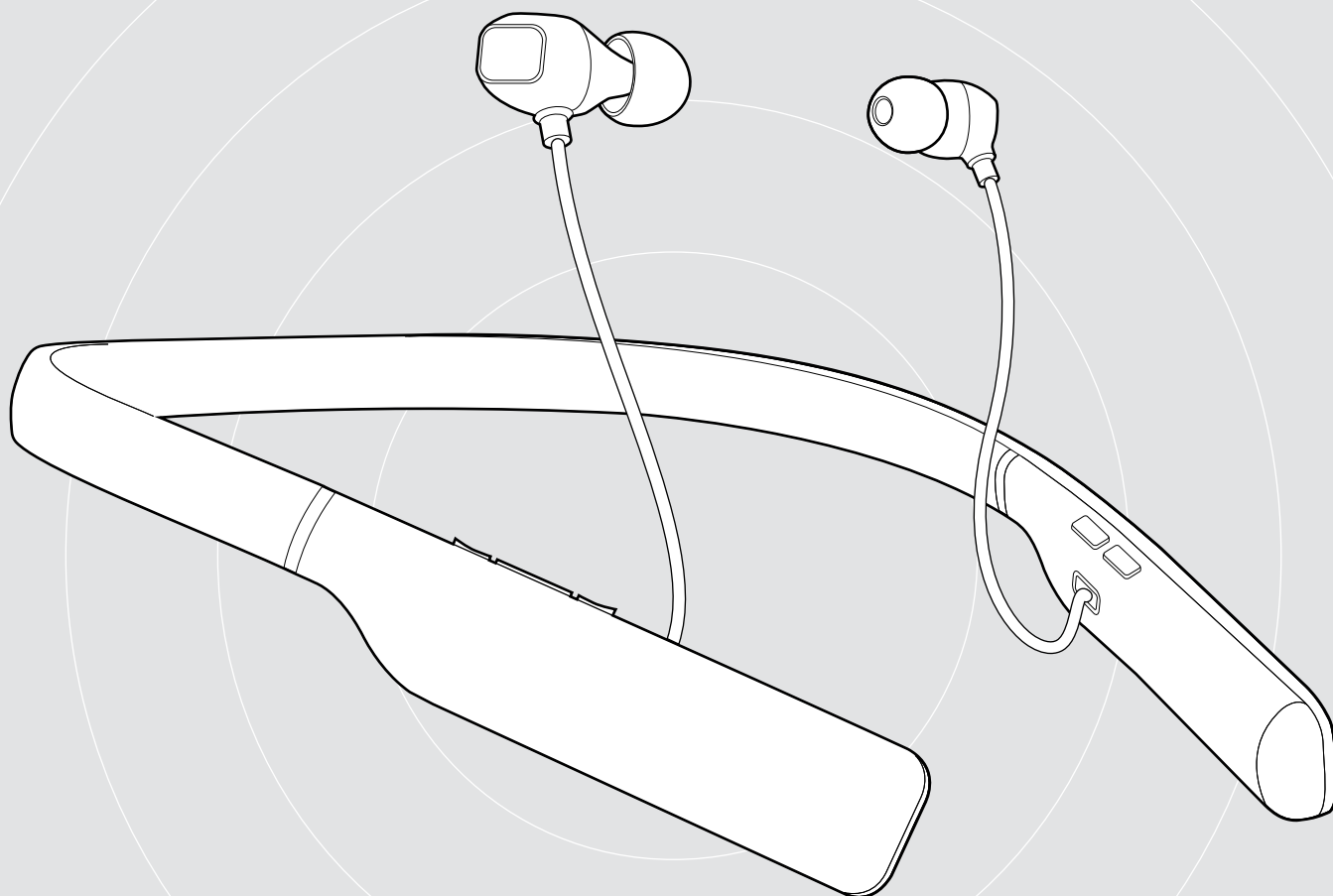

ADAPT 460 | ADAPT 460T

Douszny zestaw słuchawkowy z pałąkiem naszyjnym Bluetooth® z ANC

Instrukcja obsługi

Spis treści

ADAPT 460 Zestaw słuchawkowy ADAPT 460T.....	2
Zawartość opakowania.....	3
Opis produktu	4
Opis zestawu słuchawkowego.....	4
Opis wskaźnika diody LED zestawu słuchawkowego.....	5
Opis przycisków zestawu słuchawkowego.....	5
Opis klucza sprzętowego	7
Opis przycisku klucza sprzętowego	7
Opis ikon.....	7
Pierwsze kroki	8
Parowanie zestawu słuchawkowego z urządzeniami Bluetooth®	8
Instalacja oprogramowania EPOS Connect.....	10
Zmiana ustawień audio zestawu słuchawkowego – Microsoft® Windows.....	10
Stosowanie zestawu słuchawkowego.....	11
Wybór/wymiana końcówek dousznych.....	11
Wkładanie/wyjmowanie wkładek dousznych.....	11
Włączanie i podłączanie zestawu słuchawkowego.....	12
Wyłączanie zestawu słuchawkowego	12
Regulacja głośności.....	13
Regulacja głośności mikrofonu zestawu słuchawkowego przy połączeniach VoIP	13
Wyciszanie mikrofonu.....	13
Korzystanie z aktywnej eliminacji szumu (ANC).....	14
Nawiązywanie połączeń za pomocą zestawu słuchawkowego	15
Wykonywanie połączenia.....	15
Odbieranie/odrzucając/kończenie połączenia.....	15
Ponowne wybieranie numeru.....	16
Za pomocą asystenta głosowego/wybijania głosowego.....	16
Zarządzanie wieloma połączeniami.....	17
Używanie zestawu słuchawkowego i klucza sprzętowego z Microsoft® Teams / Cortana – tylko w przypadku ADAPT 460T	18
Wywoływanie Microsoft® Teams i powiadomienia kontrolne.....	18
Aktywacja i używanie Microsoft® Cortana.....	18
Słuchanie muzyki za pomocą zestawu słuchawkowego.....	19
Funkcje dodatkowe	20
Ładowanie akumulatora zestawu słuchawkowego.....	20
Sprawdzanie poziomu naładowania akumulatora.....	21
Przechowywanie i transport zestawu słuchawkowego i klucza sprzętowego.....	21
W przypadku opuszczenia zasięgu Bluetooth.....	22
Ponowne podłączanie/odłączanie Bluetooth.....	22
Włączanie/wyłączanie komunikatów głosowych.....	23
Konserwacja produktów i aktualizacja oprogramowania sprzętowego.....	24
Czyszczenie produktów.....	24
Wymiana końcówek dousznych.....	24
Aktualizacja oprogramowania sprzętowego produktów	25
W przypadku problemów.....	26
Czyszczenie listy parowania zestawu słuchawkowego (Reset).....	27
Czyszczenie listy parowania klucza sprzętowego (Reset).....	27
Dane techniczne.....	28

ADAPT 460 | Zestaw słuchawkowy ADAPT 460T

Ciesz się doskonałym brzmieniem, gdziekolwiek jesteś

Możesz swobodnie się poruszać oraz zachować skupienie i produktywność dzięki naszemu douszalnemu zestawowi słuchawkowemu z pałąkiem naszyjnym, który zapewni bogaty, naturalny dźwięk i ANC podczas pracy i podróży. Czysty dźwięk podczas rozmów biznesowych w dowolnym miejscu i czasie. Dzięki wibrującemu pałąkowi naszyjnemu nigdy nie przegapisz żadnego połączenia.

Kluczowe zalety i funkcje

Zwiększ swoją produktywność dzięki ANC

Twój douszalny zestaw słuchawkowy z pałąkiem naszyjnym pomoże Ci zachować koncentrację w hałaśliwym otoczeniu dzięki zaawansowanemu systemowi aktywnej eliminacji szumu złożonemu z czterech mikrofonów

Czyste połączenia biznesowe dzięki rozwiązaniu zoptymalizowanemu pod kątem UC

Imponujący dźwięk dzięki certyfikowanemu przez Microsoft Teams/ zoptymalizowanemu pod kątem UC rozwiązaniu oraz subtelnie wibrujący pałąk naszyjny sygnalizujący połączenia przychodzące

Ciesz się najwyższym komfortem i dopasowaniem

Lekka konstrukcja i wygodne wkładki wraz z czterema rozmiarami końcówek douszalnych do wyboru oraz wszechstronne zastosowanie jedno- lub dwustronne

Zachowaj łączność z ulubionymi urządzeniami

Łączność wielopunktowa z dwoma aktywnie sparowanymi urządzeniami Bluetooth® i ośmioma urządzeniami na liście parowania

Rozmawiaj przez cały dzień

Czas rozmowy to nawet 14 godzin

Dodatkowe korzyści i funkcje

Bezprzewodowy douszalny zestaw słuchawkowy Bluetooth®

ADAPT 460 jest kompatybilny ze wszystkimi urządzeniami Bluetooth 1.1, 1.2, 2.0, 2.1, 3.0, 4.0, 4.1, 4.2, 5.0 i urządzeniami o następujących profilach:

- profil zestawu głośnomówiącego (HFP),
- profil zaawansowanej dystrybucji audio (A2DP) oraz
- profil zdalnego sterowania audio-wideo (AVRCP).

aptX™

Dzięki kodowaniu audio aptX™ możesz mieć pewność, że uzyskasz wyraźny, czysty i pełny dźwięk stereo. Nie tylko będziesz doskonale słyszeć, ale także doświadczać i odczuwać dźwięk, zgodnie z przeznaczeniem. Wykorzystując aptX™, technologia Bluetooth może teraz zaoferować bezprzewodową jakość dźwięku, której nie sposób odróżnić od najwyższej jakości połączenia przewodowego.



Aby uzyskać instrukcje w zakresie bezpieczeństwa, zapoznaj się z wytycznymi dotyczącymi bezpieczeństwa.



Listę akcesoriów można znaleźć na stronie produktu pod adresem www.eposaudio.com.

Znaki towarowe



Znak słowny i logo Bluetooth® są zastrzeżonymi znakami towarowymi firmy Bluetooth SIG, Inc., a wszelkie wykorzystanie tych znaków przez firmę DSEA A/S podlega licencji.

USB Type-C® i USB-C® są znakami towarowymi firmy USB Implementers Forum.

Qualcomm aptX jest produktem Qualcomm Technologies International, Ltd. Qualcomm jest znakiem towarowym Qualcomm Incorporated, zarejestrowanym w Stanach Zjednoczonych i innych krajach, używanym za pozwoleniem. aptX jest znakiem towarowym Qualcomm Technologies International, Ltd., zarejestrowanym w Stanach Zjednoczonych i innych krajach, używanym za pozwoleniem.

Wszystkie pozostałe znaki handlowe są własnością ich właścicieli.

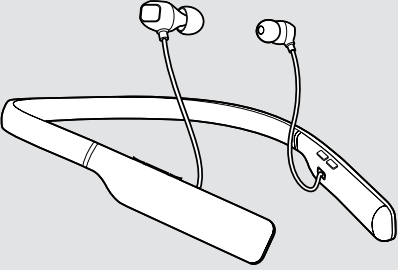
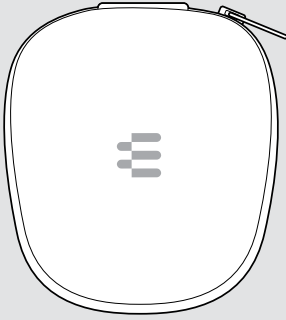
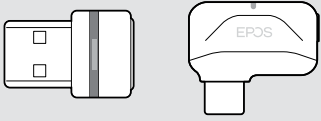
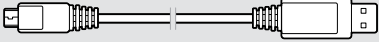
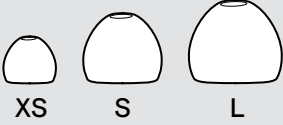
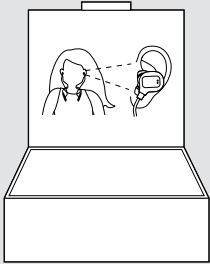
Zawartość opakowania







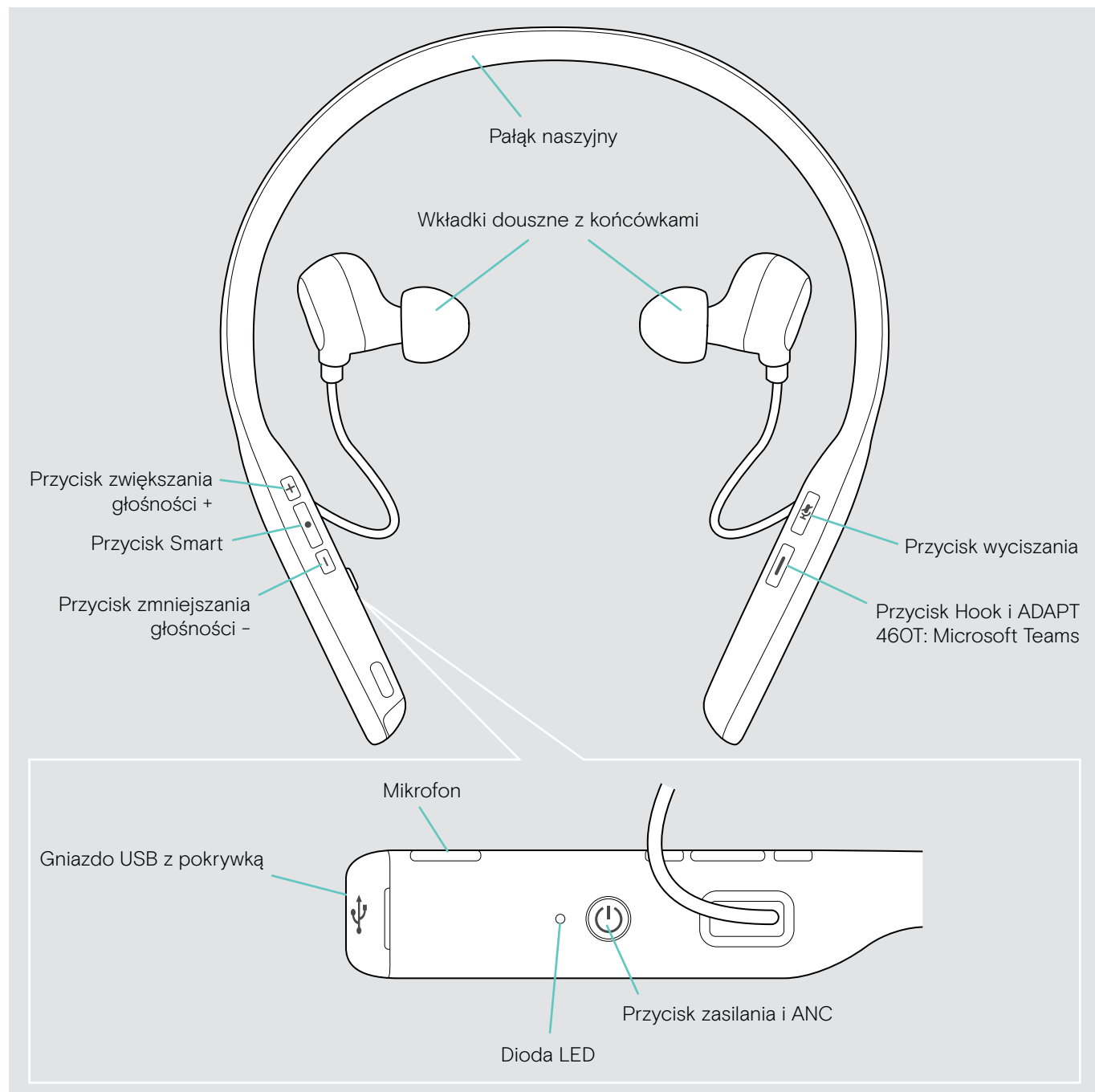



	<p>Zestaw słuchawkowy z pałąkiem naszyjnym ADAPT 460 lub ADAPT 460T</p>
	<p>Futurał</p>
	<p>Klucz sprzętowy Bluetooth BT-D 800 USB lub BT-D 800 USB-C</p>
	<p>Kabel USB z wtyczką USB-A oraz micro USB</p>
	<p>Końcówki douszne</p>
	<p>Szybki przewodnik na pudełku</p>
	<p>Instrukcje bezpieczeństwa Arkusz zgodności</p>

Opis produktu

Opis zestawu słuchawkowego











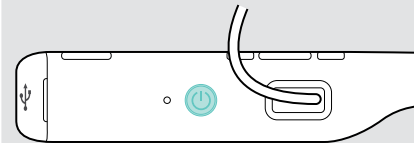





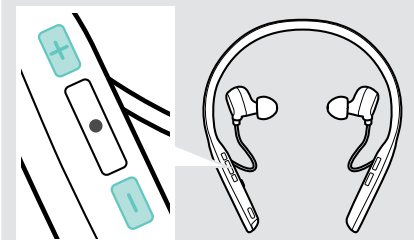

Opis wskazań diody LED zestawu słuchawkowego

		<ul style="list-style-type: none"> • Zestaw słuchawkowy podłączony • Zestaw słuchawkowy wyłączony • Zestaw słuchawkowy w pełni naładowany
		<ul style="list-style-type: none"> • Zestaw słuchawkowy włącza się • Lista parowania została wyczyszczona
		<ul style="list-style-type: none"> • Znalezione urządzenie Bluetooth • Bluetooth łączy się ponownie
		Zestaw słuchawkowy w trybie parowania: wyszukiwanie urządzenia mobilnego/klucza sprzętowego
		Zestaw słuchawkowy wyłącza się
		Zestaw słuchawkowy odłączony od urządzenia mobilnego/klucza sprzętowego
		Połączenie przychodzące
		Poziom naładowania akumulatora od 60 do 99%
		Poziom naładowania akumulatora od 20 do 59%
		<ul style="list-style-type: none"> • Nie znaleziono urządzenia Bluetooth • Poziom naładowania akumulatora jest niski

*Gdy zestaw słuchawkowy zostanie pomyślnie podłączony, dioda LED wyłączy się.

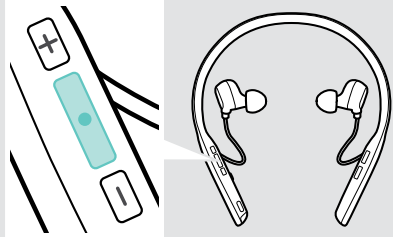



Opis przycisków zestawu słuchawkowego

Przycisk zasilania i ANC	Naciśnij	Funkcja	Strona
		Włączanie/wyłączanie zestawu słuchawkowego	12
		Włączenie/wyłączenie ANC	14
		Parowanie zestawu słuchawkowego z urządzeniem Bluetooth	8
		Czyszczenie listy parowania (tryb parowania): ▷ Naciśnij przycisk zasilania i Hook	27
		Anulowanie parowania (tryb parowania)	8
Przycisk głośności +/-	Naciśnij	Funkcja	Strona
		 Zwiększenie poziomu głośności (naciśnij lub naciśnij i przytrzymaj)	13
		 Zmniejszenie poziomu głośności (naciśnij lub naciśnij i przytrzymaj)	
		 Wyłącza wibracje pałąka naszyjnego (połączenie przychodzące)	15

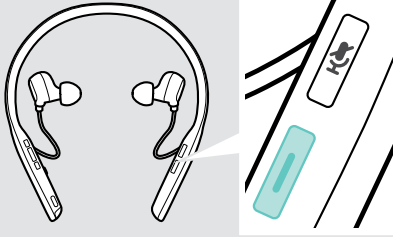

Przycisk Smart	Naciśnij	Funkcja	Strona
		Rozpoczęcie/wstrzymanie odtwarzania dźwięku	19
		Przejdźcie do następnego utworu przytrzymaj +: Przewijanie utworu do przodu*	
		Przejdźcie do poprzedniego utworu przytrzymaj +: Przewijanie utworu do tyłu*	
		Aktywuje asystenta głosowego	16

* Te funkcje nie są obsługiwane przez wszystkie podłączone urządzenia Bluetooth.

Przycisk wyciszania	Naciśnij	Funkcja	Strona
		Wyciszenie/wyłączenie wyciszenia mikrofonu	13
		Żądanie sprawdzenia naładowania akumulatora	21
		Włączanie/wyłączanie komunikatów głosowych	23

Przycisk Hook	Naciśnij	Funkcja	Strona
		Inicjowanie połączenia	15
		Odbieranie/kończenie połączenia	15
		2 połączenia: Odbieranie połączenia przychodzącego i kończenie aktywnego połączenia	17
		2 połączenia: Kończenie aktywnego i przywracanie wstrzymanego połączenia	17
		Zawieszenie aktywnego połączenia (wstrzymanie)/ przywrócenie połączenia	15
		Ponowne wybieranie ostatniego numeru	16
		2 połączenia: Odbieranie połączenia przychodzącego i zawieszenie aktywnego połączenia	16
		2 połączenia: Przełączanie między dwoma połączeniami	17
		Odrzucenie połączenia	15
	Czyszczenie listy parowania (tryb parowania): ▷ Naciśnij przycisk zasilania i Hook	27	

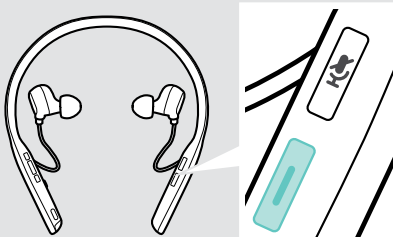
Dodatkowe funkcje ADAPT 460T

Przycisk Microsoft Teams	Naciśnij	Funkcja	Strona
		Wywołanie Microsoft Teams	18
		Włączanie asystenta Cortana	18

Opis klucza sprzętowego

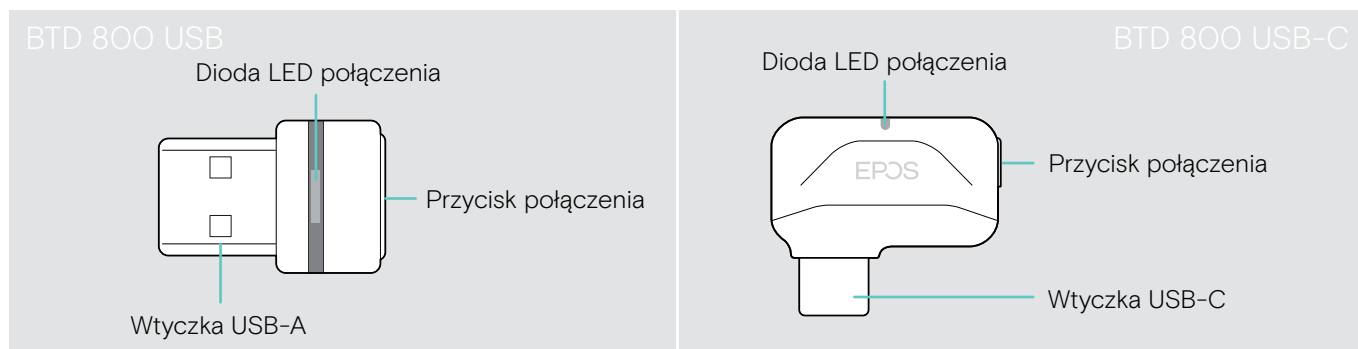

Opis wskaźników diody LED klucza sprzętowego

		Klucz sprzętowy w trybie parowania: wyszukiwanie zestawu słuchawkowego
	3x	Parowanie zakończone pomyślnie
	3x	Parowanie nie powiodło się
	— — —	Klucz sprzętowy próbuje połączyć się z urządzeniem Bluetooth
	—	Klucz sprzętowy i urządzenie Bluetooth połączone
	— — —	Połączenie przychodzące
		<ul style="list-style-type: none"> Połączenie wychodzące/aktywne Odtwarzanie dźwięku
		Połączono z Teams
	— — —	<ul style="list-style-type: none"> Powiadomienie Teams Łączenie z Teams lub wywołanie Cortana
	— — —	Mikrofon połączonego urządzenia Bluetooth jest wyciszony

Opis przycisku klucza sprzętowego

Przycisk połączenia	Naciśnij	Funkcja	
		Parowanie klucza sprzętowego z zestawem słuchawkowym	8
		Ponowne podłączenie zestawu słuchawkowego	22
		Odlączenie zestawu słuchawkowego	22

Opis ikon

	Naciśnij przycisk		Uwagi: Dobrze wiedzieć
	Naciśnij przycisk dwa razy		Wskazania LED
	Naciśnij i przytrzymaj przycisk		Rozlegnie się komunikat głosowy

Pierwsze kroki

Parowanie zestawu słuchawkowego z urządzeniami Bluetooth®



UWAGA

Niebezpieczeństwo usterki!

Transmitowane fale radiowe urządzeń mobilnych mogą mieć negatywny wpływ na delikatne i niezabezpieczone urządzenia.

▶ Korzystaj z Bluetooth tylko tam, gdzie jest to dozwolone.

Zestaw słuchawkowy jest zgodny ze standardem Bluetooth 5.0. Urządzenia Bluetooth muszą obsługiwać „Profil zestawu głośnomówiącego” (HFP), „Profil zestawu słuchawkowego” (HSP), „Profil zdalnego sterowania audio-wideo” (AVRCP) lub „Zaawansowany profil dystrybucji audio” (A2DP).

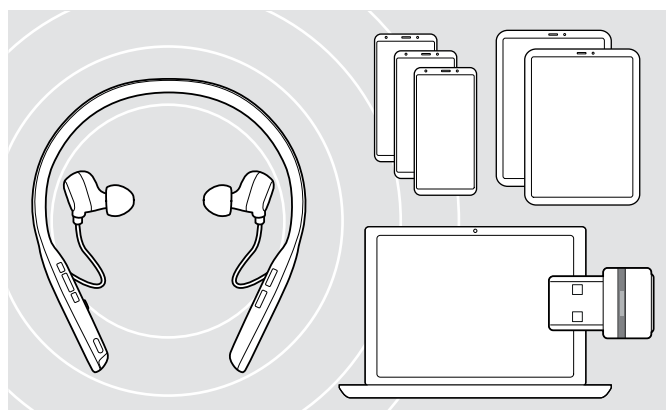

Aby przesłać dane przez Bluetooth, musisz najpierw sparować zestaw słuchawkowy z urządzeniem bezprzewodowym. Klucz sprzętowy w zestawie jest już sparowany z zestawem słuchawkowym.

W zestawie słuchawkowym można zapisać do ośmiu sparowanych urządzeń. Jeśli sparujesz z zestawem słuchawkowych dziewięć urządzeń, urządzenie o najdłuższym czasie bezczynności zostanie nadpisane. Aby ponownie nawiązać połączenie z tym urządzeniem, należy jeszcze raz je sparować.

Zestaw słuchawkowy można podłączyć jednocześnie do dwóch sparowanych urządzeń. Kolejne urządzenie można podłączyć dopiero po rozłączeniu jednego z już podłączonych urządzeń.

Podłączanie zestawu słuchawkowego za pomocą klucza sprzętowego

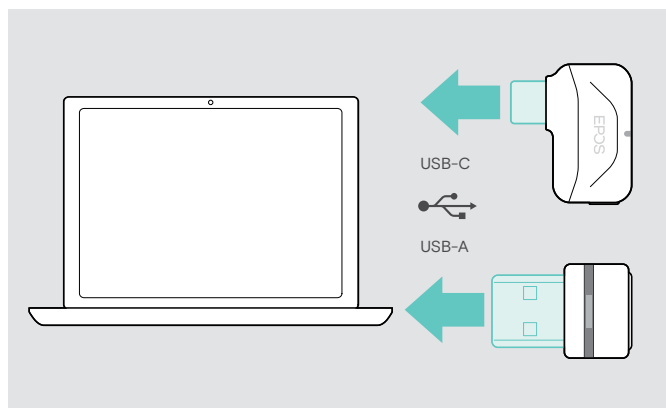

Aby połączyć zestaw słuchawkowy bezprzewodowo z komputerem, użyj klucza sprzętowego BTD 800 USB lub BTD 800 USB-C.

Klucz sprzętowy i zestaw słuchawkowy w pakietach są już sparowane.

▶ Włącz zestaw słuchawkowy (patrz strona 12).

▶ Podłącz klucz sprzętowy do portu USB komputera.

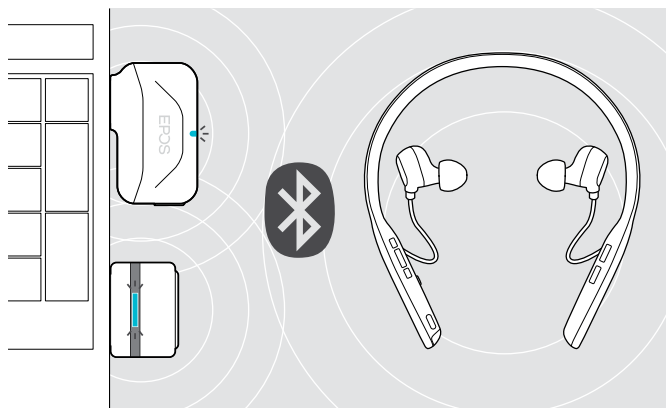

Dioda klucza sprzętowego miga na niebiesko podczas wyszukiwania, a po pomyślnym podłączeniu do zestawu słuchawkowego zmienia kolor na przygaszony niebieski.



W przypadku wywołania Microsoft Teams: Klucz sprzętowy automatycznie próbuje połączyć się z Teams; świeci się fioletowa lampka zamiast niebieskiej.



Klucz sprzętowy pokazuje powiadomienia Teams (patrz strona 18).

Aby ręcznie sparować zestaw słuchawkowy i klucz sprzętowy, w obu aktywuj tryb parowania:



▶ Naciśnij i przytrzymaj przycisk zasilania zestawu słuchawkowego i przycisk klucza sprzętowego, do czasu aż dioda LED zacznie zamiennie błyskać w kolorach niebieskim i czerwonym. Po podłączeniu klucza sprzętowego i zestawu słuchawkowego dioda na kluczu sprzętowym zaświeci się na niebiesko.

Parowanie zestawu słuchawkowego z urządzeniem mobilnym za pomocą Bluetooth

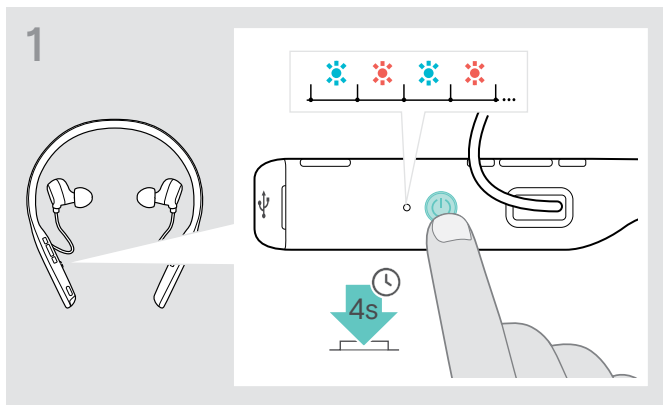

▷ Naciśnij i przytrzymaj przycisk zasilania, aż dioda LED zacznie błyskać w kolorach niebieskim i czerwonym. Zestaw słuchawkowy jest w trybie parowania.

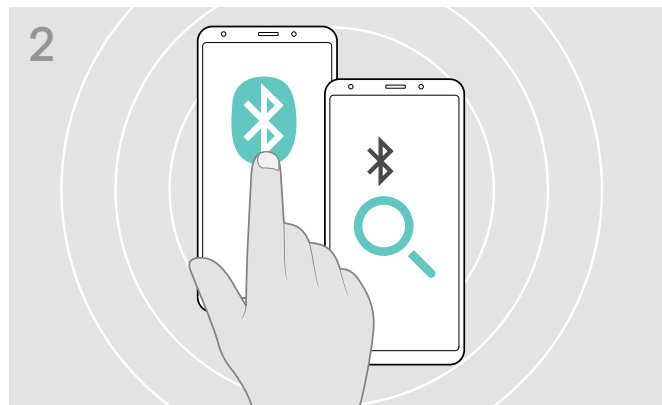

▷ Włącz Bluetooth na swoim urządzeniu mobilnym i rozpocznij wyszukiwanie urządzeń Bluetooth – patrz instrukcja obsługi urządzenia mobilnego.

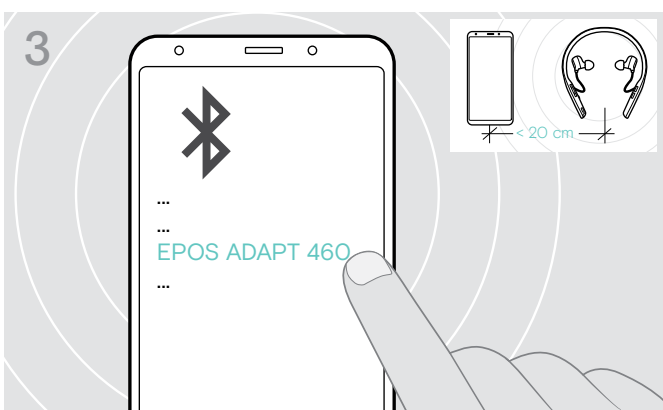

▷ Wybierz „EPOS ADAPT 460” lub “EPOS ADAPT 460T”, aby nawiązać połączenie Bluetooth z zestawem słuchawkowym.

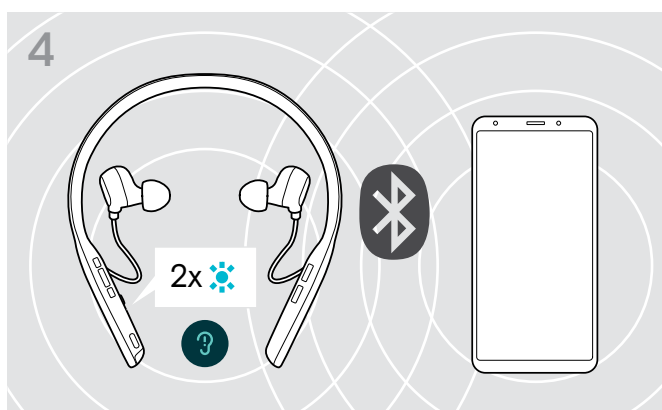

Dioda LED miga 2 razy na niebiesko, gdy tylko zestaw słuchawkowy znajdzie urządzenie, z którym się połączy. Dioda LED zgaśnie.

i Aby anulować parowanie:
▷ Naciśnij przycisk zasilania.

Instalacja oprogramowania EPOS Connect

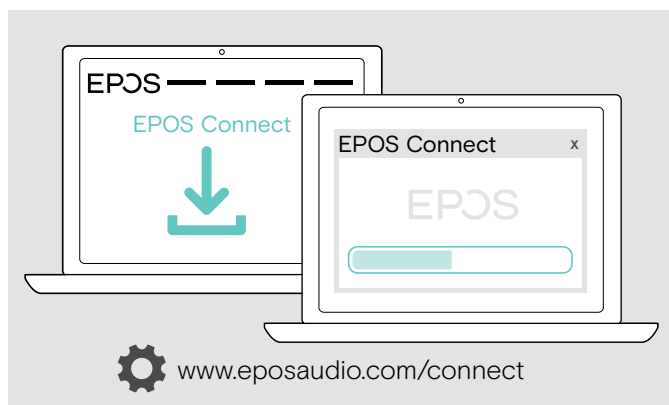

Bezpłatne oprogramowanie **EPOS Connect** umożliwia konfigurację i aktualizację zestawu słuchawkowego oraz oferuje dodatkowe ustawienia.

- ▷ Pobierz oprogramowanie z www.eposaudio.com/connect.
- ▷ Zainstaluj oprogramowanie. Wymagane są uprawnienia administratora na komputerze – w razie potrzeby należy skontaktować się z działem IT.

Aby wykonywać połączenia za pośrednictwem komputera:

- ▷ Zainstaluj telefon programowy (oprogramowanie VoIP) lub poproś administratora o pomoc.

Zmiana ustawień audio zestawu słuchawkowego – Microsoft® Windows

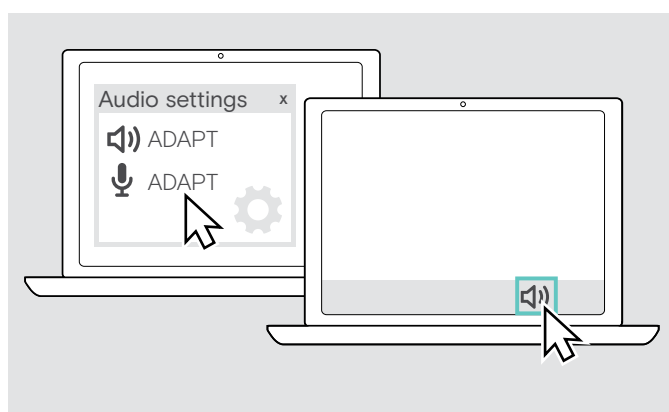

Windows zazwyczaj zmienia ustawienia audio automatycznie po podłączeniu nowego zestawu słuchawkowego.

Jeśli zestaw słuchawkowy jest podłączony, ale nie słyszysz dźwięku:

- ▷ Kliknij prawym przyciskiem myszy ikonę Audio.
- ▷ Wybierz wyjście ADAPT 460 jako głośnik.
- ▷ Wybierz wejście ADAPT 460 jako mikrofon.

Stosowanie zestawu słuchawkowego



UWAGA

Ryzyko uszkodzenia słuchu lub przewodu słuchowego!

Słuchanie przy wysokim poziomie głośności przez długi czas może prowadzić do trwałych uszkodzeń słuchu.

- ▷ Przed założeniem zestawu słuchawkowego należy ustawić głośność na niski poziom. Nie należy ciągle narażać się na wysokie głośności.
- ▷ Nigdy nie wkładaj wkładek dousznych bez końcówek dousznych.

Wybór/wymiana końcówek dousznych

Jakość dźwięku i komfort noszenia zależy od prawidłowego dopasowania wkładek dousznych.

- ▷ Wybierz końcówki douszne o odpowiednim rozmiarze (XS, S, M lub L), aby wkładki douszne leżały wygodnie i były pewnie osadzone w uszach. Sprawdź osobno lewe i prawe ucho, ponieważ uszy większości ludzi różnią się wielkością.

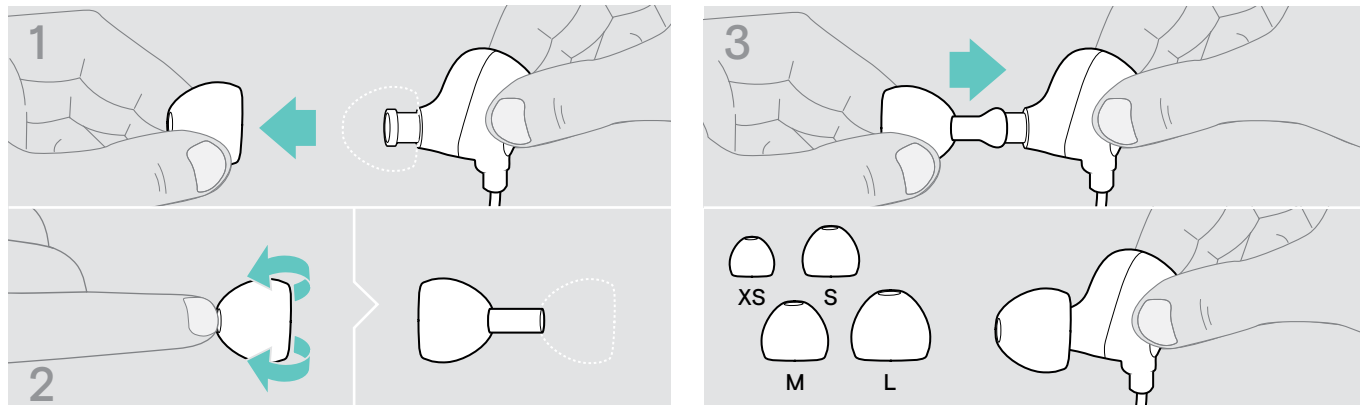

- ▷ Ostrożnie wyjmij końcówkę douszną.
- ▷ Odwróć końcówkę douszną.

- ▷ Nasuń odpowiednią końcówkę douszną na kanał dźwiękowy wkładki dousznej, a następnie ją odwróć.

Wkładanie/wyjmowanie wkładek dousznych

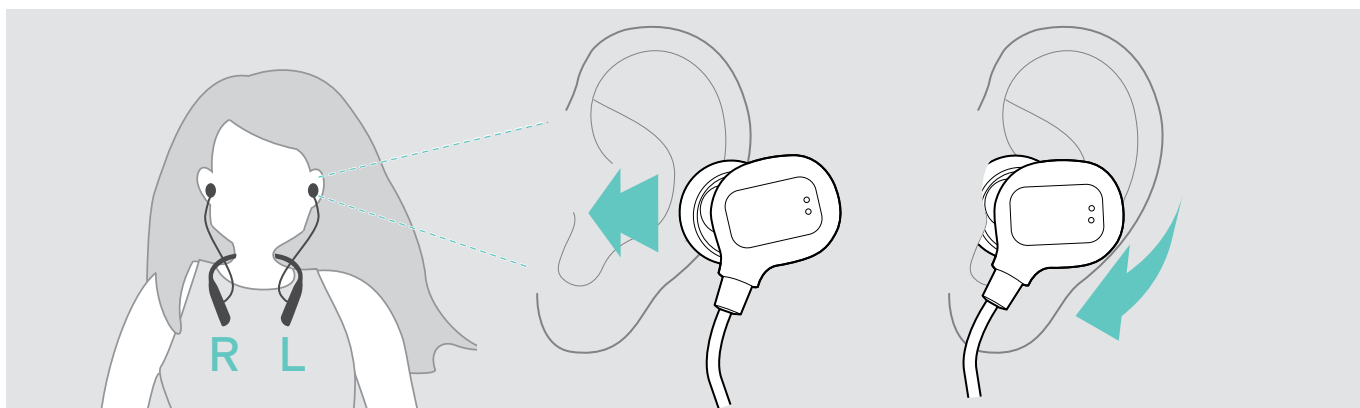

- ▷ Włóż wkładki douszne do uszu.
- ▷ Obróć je w celu wygodnego dopasowania.

Po użyciu:

- ▷ Wkładki douszne należy zawsze wyjmować z uszu bardzo powoli i ostrożnie.

Włączanie i podłączanie zestawu słuchawkowego

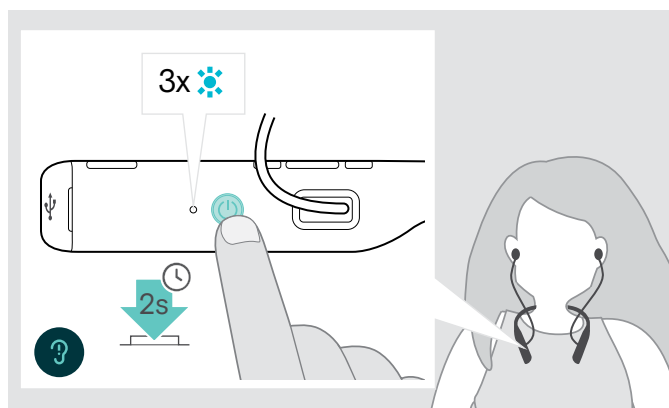

- ▶ Naciśnij przycisk Hook przez 2 sekundy. Zestaw słuchawkowy włączy się. Dioda LED krótko zamiga na niebiesko. Zestaw słuchawkowy automatycznie próbuje połączyć się z dostępnymi sparowanymi urządzeniami Bluetooth.

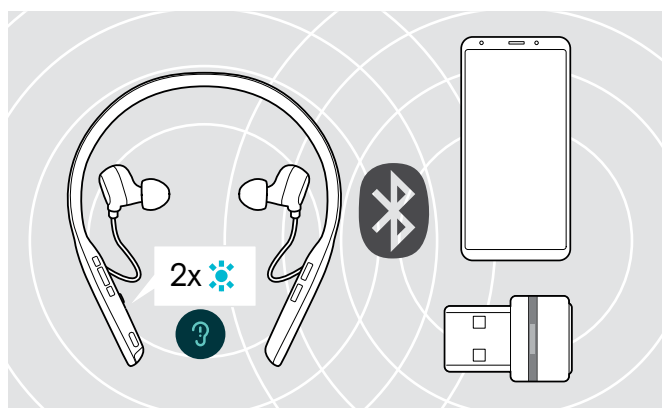

Dioda LED miga 2 razy na niebiesko, gdy tylko zestaw słuchawkowy znajdzie urządzenie, z którym się połączy. Dioda LED zgaśnie.

Jeśli dioda LED miga na czerwono, nie znaleziono żadnego sparowanego urządzenia.

Wyłączenie zestawu słuchawkowego

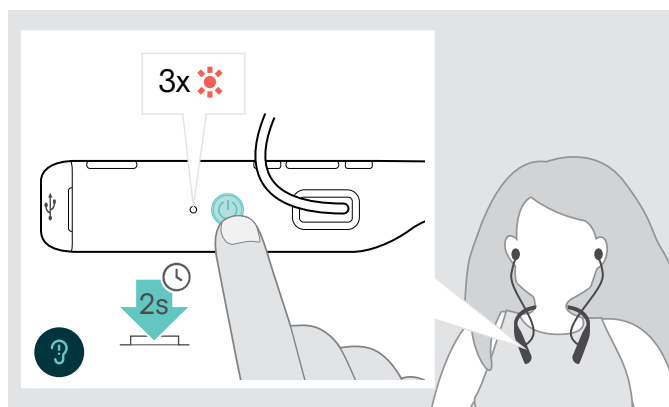

- ▶ Naciśnij przycisk Hook przez 2 sekundy. Zestaw słuchawkowy się wyłączy i dwukrotnie zawibruje. Dioda LED 3 razy krótko mignie na czerwono, a następnie się wyłączy. Wszystkie ustawienia głośności są automatycznie zapisywane w momencie wyłączenia zestawu słuchawkowego.
- ▶ Ładowanie zestawu słuchawkowego (patrz strona 20).
LUB
- ▶ Przechowywanie zestawu słuchawkowego (patrz strona 21).

Regulacja głośności

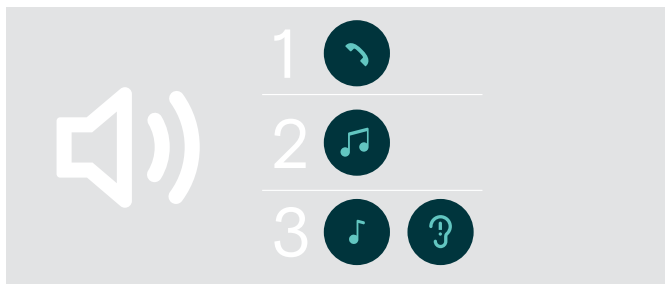

Możesz dostosować trzy niezależne ustawienia głośności dla zestawu słuchawkowego:

1. Głośność połączenia: podczas aktywnego połączenia
2. Głośność dźwięku: podczas przesyłania strumieniowego dźwięku
3. Głośność dzwonka, dźwięków i komunikatów głosowych: w trybie bezczynności – brak aktywnego połączenia lub strumieniowego przesyłania dźwięku

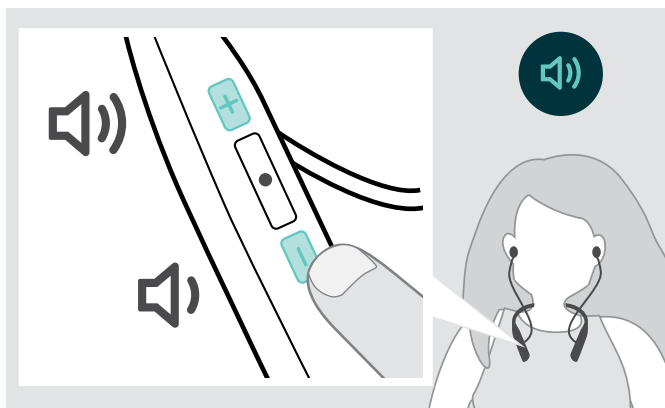

- ▷ Naciśnij przycisk głośności, aby zwiększyć lub zmniejszyć głośność. Usłyszysz pojedynczy lub podwójny sygnał dźwiękowy w przypadku maksymalnej lub minimalnej głośności.

Możesz też wyregulować głośność na podłączonym urządzeniu.

Regulacja głośności mikrofonu zestawu słuchawkowego przy połączeniach VoIP

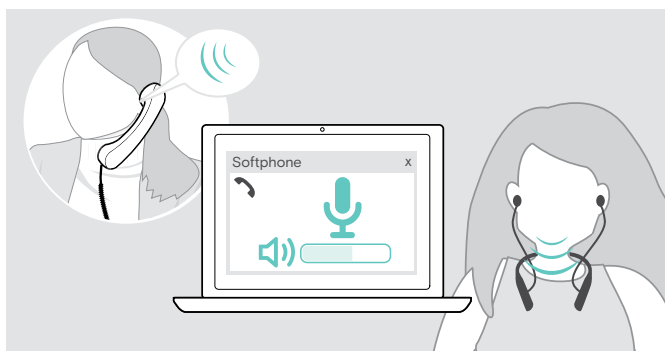

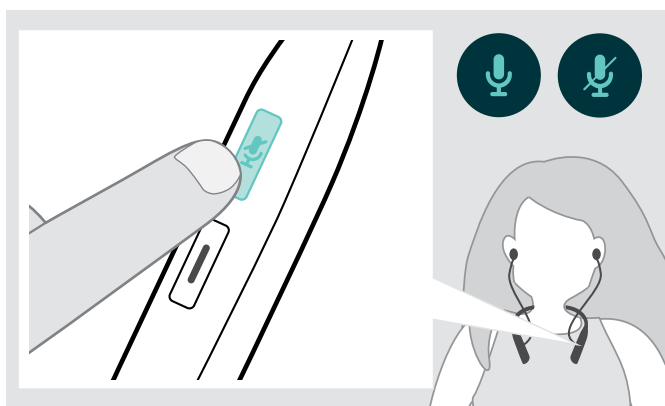

- ▷ Z podłączonego urządzenia zadzwoń do kogoś, kto pomoże Ci znaleźć właściwe ustawienie czułości Twojego mikrofonu.
- ▷ Zmień głośność mikrofonu w aplikacji VoIP i/lub w aplikacji audio na PC.

Wyciszanie mikrofonu



- ▷ Naciśnij przycisk wyciszenia, aby

 wyciszyć mikrofon

 lub wyłączyć wyciszenie mikrofonu.

Korzystanie z aktywnej eliminacji szumu (ANC)

Ten zestaw słuchawkowy umożliwia tłumienie szumów otoczenia dzięki technologii Active Noise Cancellation (ANC). Specjalne mikrofony optymalizują mowę i redukują szum tła.

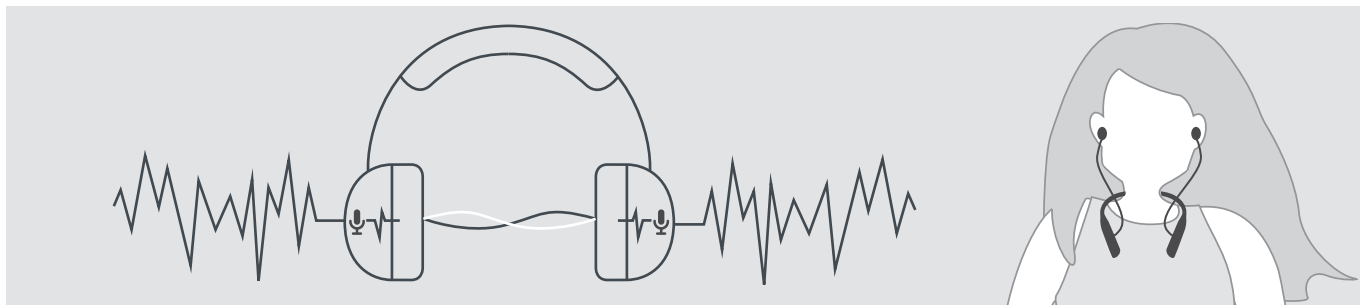

Jeśli jesteś w hałaśliwym otoczeniu, ale chcesz mieć swoją cichą przestrzeń, możesz użyć samego zestawu słuchawkowego, odłączonego od wszelkich urządzeń i po prostu skorzystać z ANC. Możesz aktywować ANC, jeśli akumulator jest wystarczająco naładowany i zestaw słuchawkowy jest włączony.

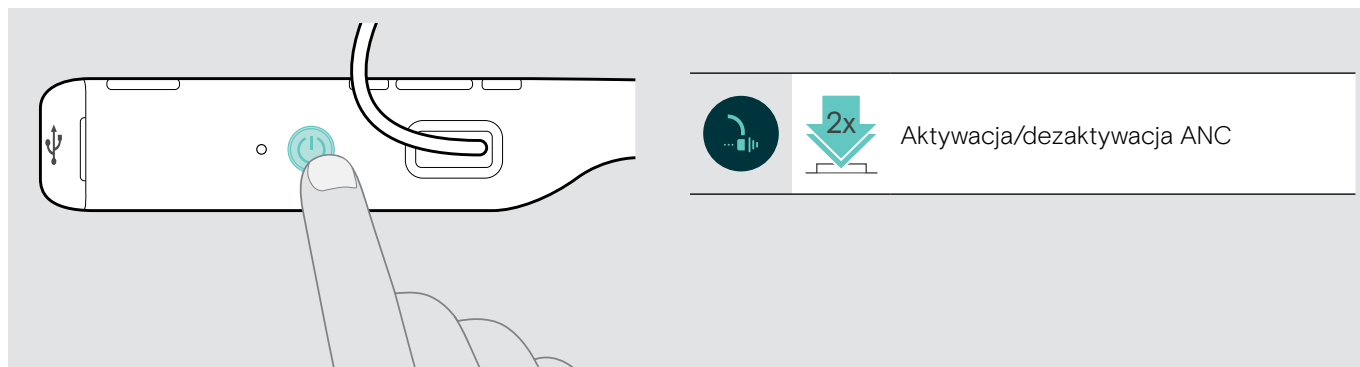

Nawiązywanie połączeń za pomocą zestawu słuchawkowego

Poniższe funkcje zależą od podłączonego urządzenia.

Wykonywanie połączenia

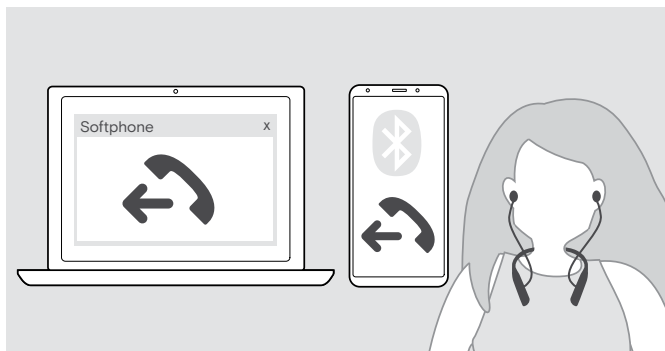

- ▷ Zainicjuj połączenie na podłączonym urządzeniu.
LUB
- ▷ Naciśnij przycisk Hook, aby nawiązać połączenie za pośrednictwem VoIP.

Jeśli połączenie nie zostanie automatycznie przekierowane do zestawu słuchawkowego:

- ▷ Wyszukaj tę funkcję w instrukcji obsługi podłączonego urządzenia.

Odbieranie/odrzucając/kończenie połączenia

W przypadku połączenia przychodzącego słychać dźwięk dzwonka, dioda LED miga na niebiesko a pałak naszyjny wibruje. Można zatrzymać wibrację, naciskając przycisk głośności.

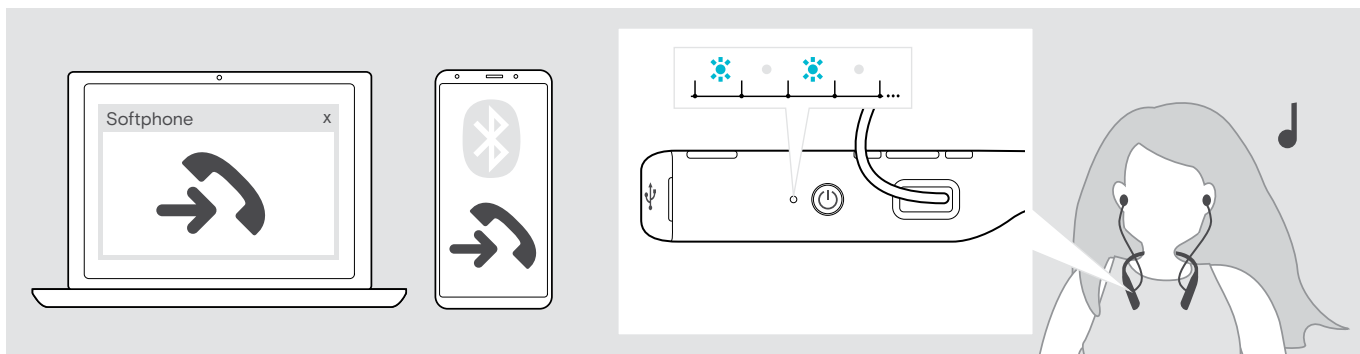

Odbieranie / zawieszanie połączenia

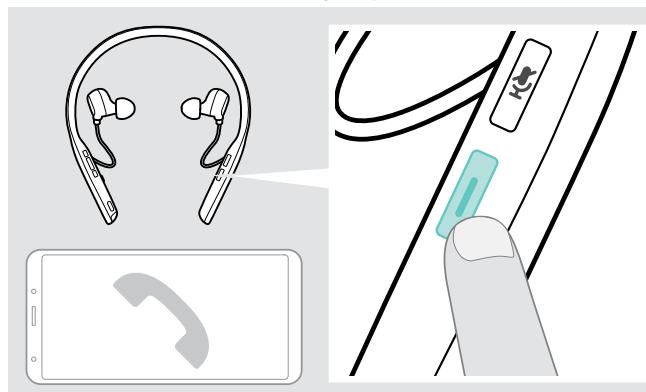

- | | | |
|--|--|--|
| | | Odebranie połączenia |
| | | Zawieszenie aktywnego połączenia (wstrzymanie) |



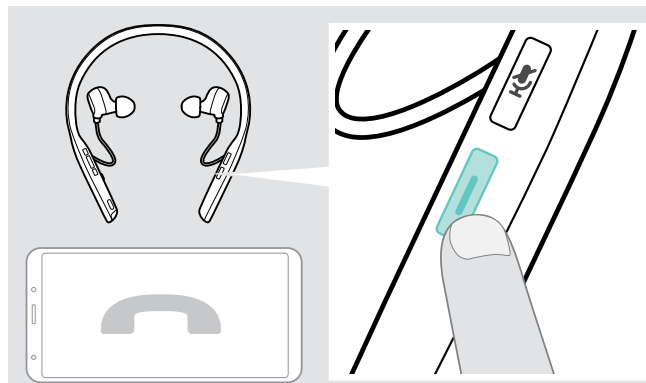

Odrzucając / kończenie połączenia

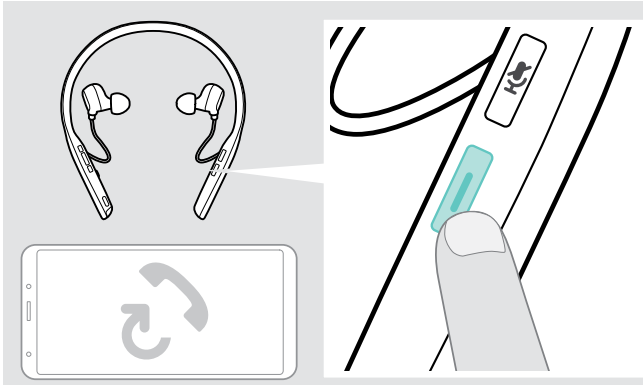

- | | | |
|--|--|------------------------|
| | | Odrzucenie połączenia |
| | | Zakończenie połączenia |

Ponowne wybieranie numeru





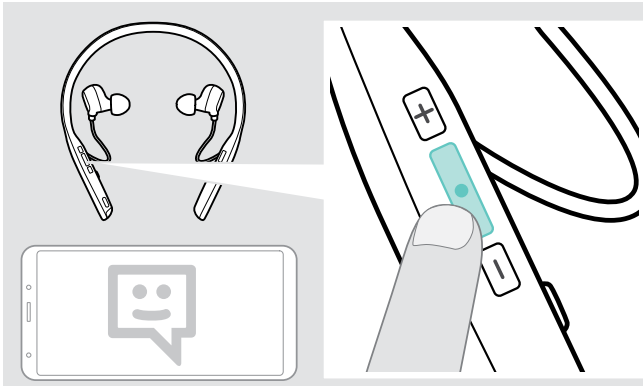

		Ponowne wybieranie ostatniego numeru
		Anulowanie ponownego wybierania

Za pomocą asystenta głosowego/wyborania głosowego

Ostatnie podłączone urządzenie Bluetooth będzie używane w ramach asystenta głosowego lub wybierania głosowego. W przypadku Microsoft Cortana: patrz strona 18.



		Włączenie asystenta głosowego/ wyborania głosowego
		Anulowanie asystenta głosowego/ wyborania głosowego

Zarządzanie wieloma połączeniami

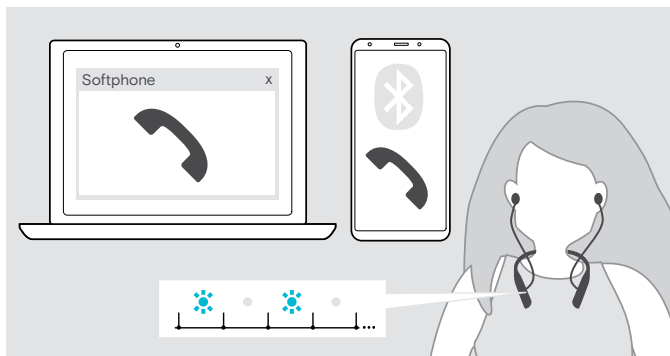

Zestawu słuchawkowego można używać z maksymalnie dwoma podłączonymi urządzeniami Bluetooth.

Jednocześnie można zarządzać dwoma połączeniami.

W przypadku otrzymania połączenia podczas aktywnego połączenia zostanie odtworzony dźwięk pukania a pałąk naszyjny będzie wibrować.

Przyjmowanie/odrzucając drugiego połączenia

Aktywne połączenie	2. połączenie przychodzące	
		Odebranie połączenia przychodzącego i zawieszenie aktywnego połączenia
		Przyjmuje połączenia przychodzące i kończy aktywne połączenie
		Odrzucenie połączenia przychodzącego i kontynuowanie aktywnego połączenia

Przełączanie pomiędzy połączeniami/ zakończenie aktywnego połączenia

Aktywne połączenie	2. połączenie zawieszone	
		Przełączanie między połączeniem aktywnym i zawieszonym
		Zakończenie aktywnego połączenia i wybranie zawieszonych połączenia jako aktywnego

Używanie zestawu słuchawkowego i klucza sprzętowego z Microsoft® Teams / Cortana – tylko w przypadku ADAPT 460T

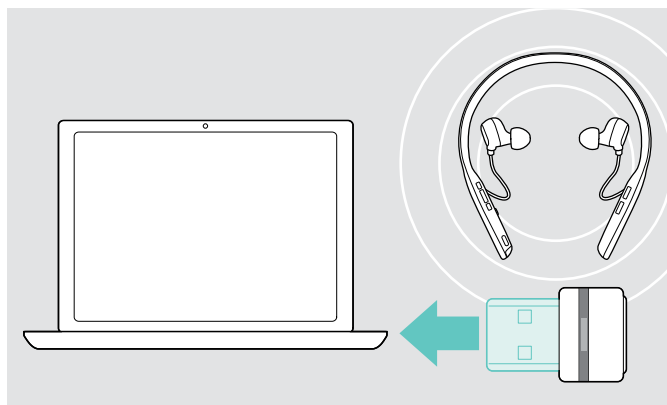

Aby używać Microsoft Teams i Cortana z zestawem słuchawkowym:

- ▶ Podłącz klucz sprzętowy do portu USB komputera – zobacz na stronie 8.
Jeśli program Microsoft Teams już działa, niebieska dioda LED automatycznie zmienia kolor na fioletowy.

Wywoływanie Microsoft® Teams i powiadomienia kontrolne

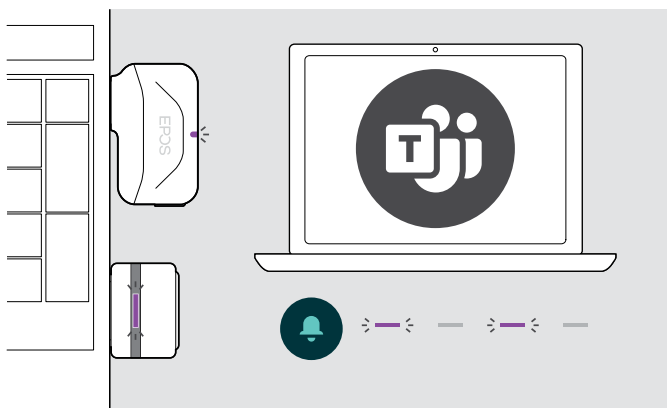

- ▶ Uruchom Microsoft Teams na swoim komputerze.
Klucz sprzętowy łączy się z Microsoft Teams, a niebieska dioda LED zmienia kolor na fioletowy.



Dioda LED pulsuje na fioletowo, wskazując:

- Powiadomienie o dołączeniu do spotkania
- Powiadomienie poczty głosowej
- Powiadomienie o nieodebranym połączeniu

Aby sprawdzić te powiadomienia na ekranie:

- ▶ Naciśnij przycisk Microsoft Teams.

Aktywacja i używanie Microsoft® Cortana

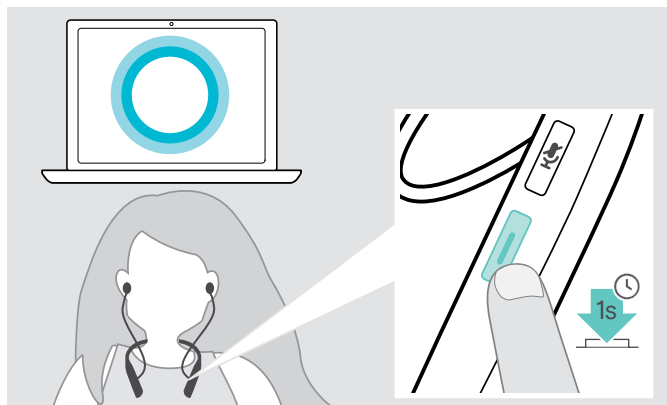

Możesz aktywować i używać Cortany – osobistego asystenta cyfrowego Microsoft w technologii poleceń głosowych – za pomocą zestawu słuchawkowego.

- ▶ Naciśnij przycisk Microsoft Teams.
Dioda LED klucza sprzętowego miga na fioletowo podczas aktywacji Cortany.



Dioda LED świeci w kolorze fioletowym.









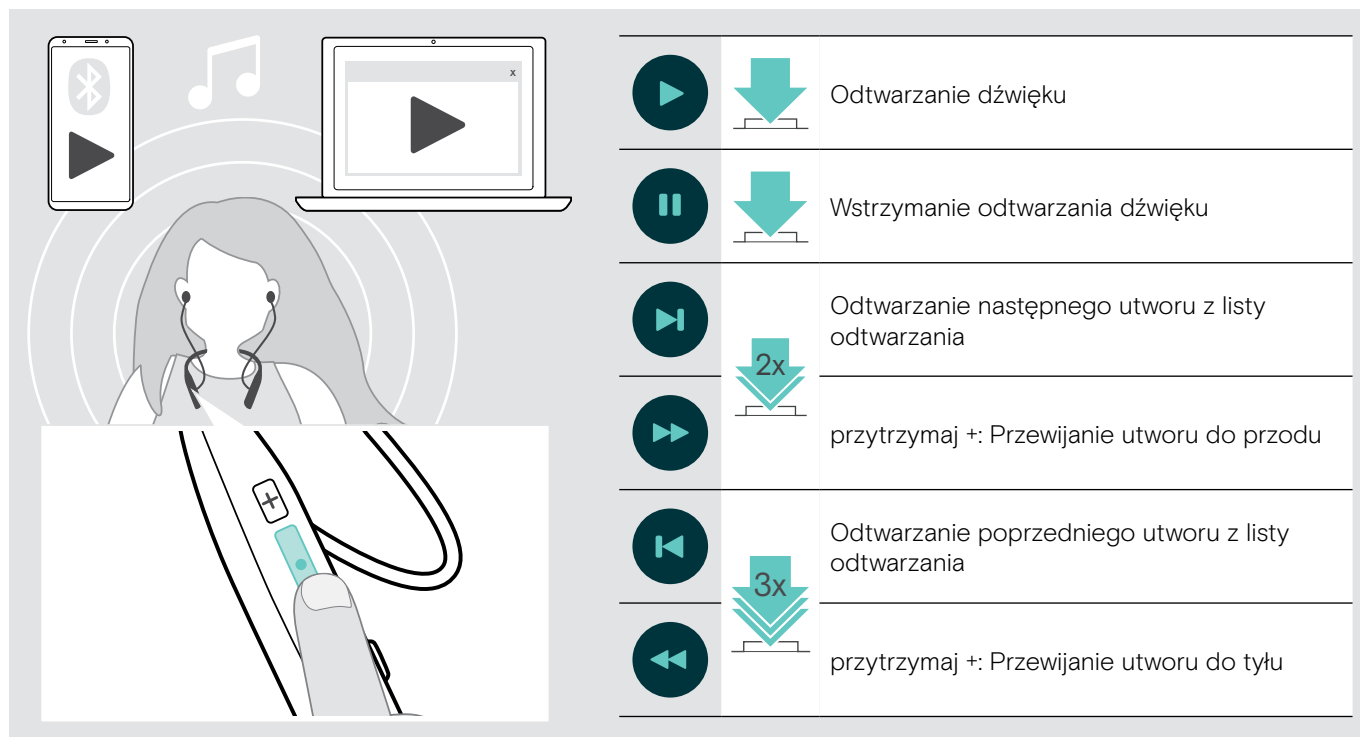





Słuchanie muzyki za pomocą zestawu słuchawkowego

Istnieje możliwość odtwarzania dźwięku za pośrednictwem podłączonego urządzenia. Poniższe funkcje zależą od podłączonego urządzenia.

- ▶ Odtwórz multimedia na podłączonym urządzeniu.
Dioda LED klucza sprzętowego świeci na niebiesko.



		Odtwarzanie dźwięku
		Wstrzymanie odtwarzania dźwięku
		Odtwarzanie następnego utworu z listy odtwarzania
		przytrzymaj +: Przewijanie utworu do przodu
		Odtwarzanie poprzedniego utworu z listy odtwarzania
		przytrzymaj +: Przewijanie utworu do tyłu



Po otrzymaniu i odebraniu połączenia odtwarzanie dźwięku zostaje wstrzymane i jest wznowiane po zakończeniu połączenia – jeśli podłączone urządzenie obsługuje tę funkcję.

Funkcje dodatkowe

Ładowanie akumulatora zestawu słuchawkowego

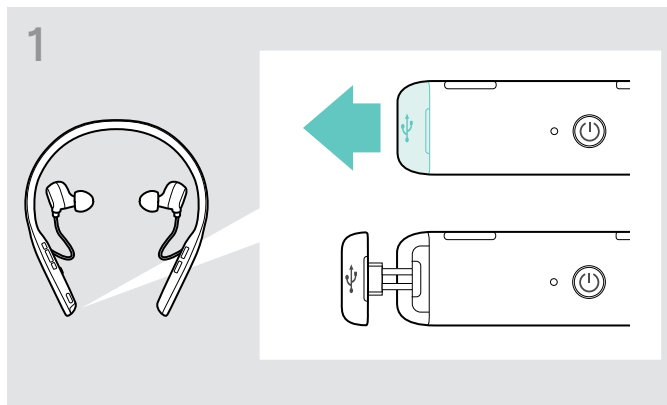

▷ Ostrożnie otwórz pokrywkę.

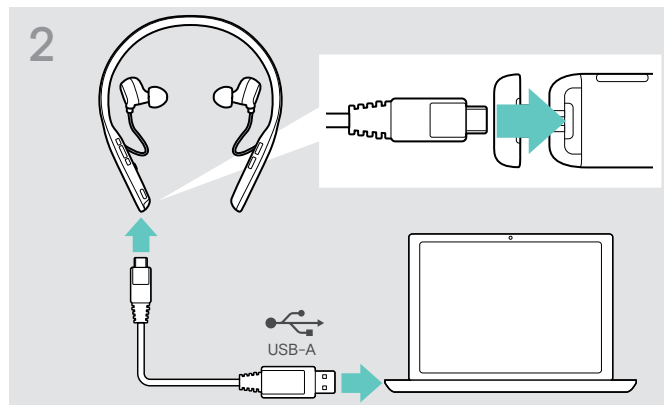

▷ Podłącz załączony kabel USB do gniazda USB zestawu słuchawkowego i gniazda USB komputera.

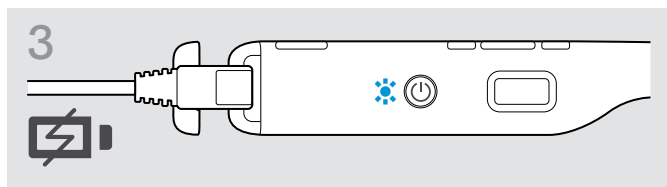

Akumulator jest ładowany. Dioda LED świeci w zależności od stanu akumulatora zestawu słuchawkowego i gaśnie, gdy akumulator jest w pełni naładowany.

Dioda LED	Stan akumulatora
	100% – Akumulator w pełni naładowany
	ponad 60%
	ponad 20%
	mniej niż 20%

i

Gdy akumulator ulegnie rozładowaniu, zestaw słuchawkowy automatycznie się wyłączy.

Koniec ładowania

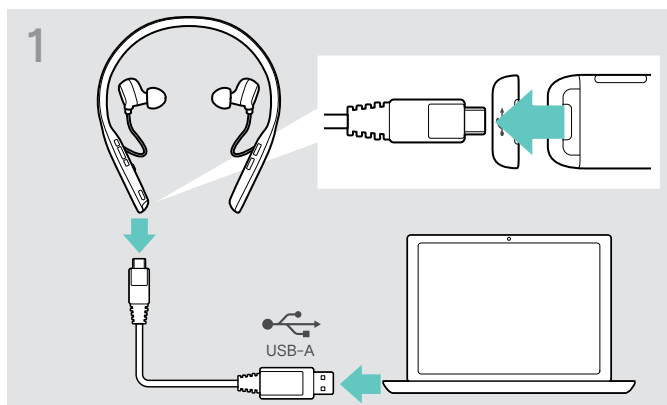

▷ Odłączyć kabel USB od zestawu słuchawkowego.

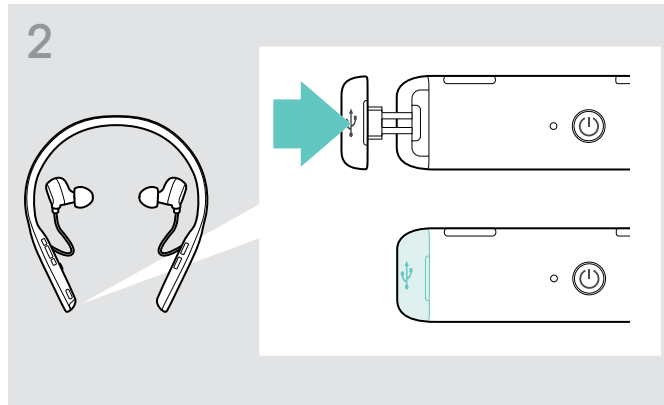

▷ Zamknąć pokrywkę.

Sprawdzanie poziomu naładowania akumulatora

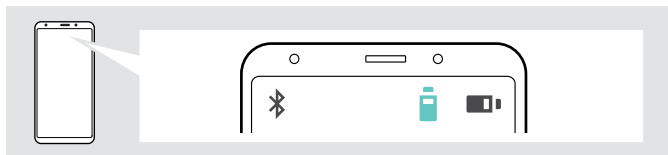

Niektóre urządzenia mobilne wskazują stan naładowania akumulatora zestawu słuchawkowego.

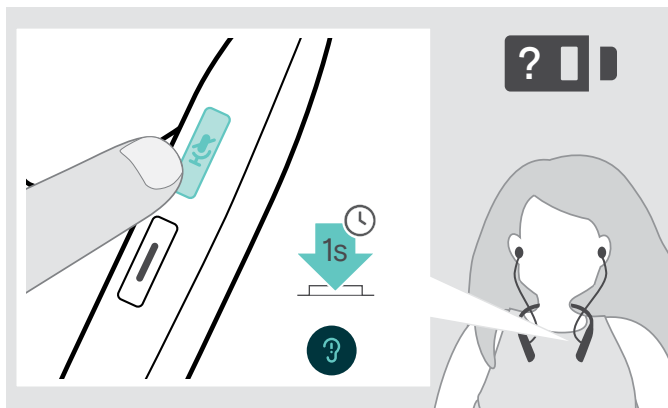

Można uzyskać informacje o pozostałym czasie pracy akumulatora, z wyjątkiem sytuacji, kiedy prowadzona jest rozmowa:

- ▶ Naciśnij przycisk wyciszenia.
Dioda LED miga krótko i przekazywany jest komunikat głosowy.



Gdy moc akumulatora spadnie poniżej 20%, dioda LED będzie migać na czerwono i kilka razy rozlegnie się komunikat głosowy „Recharge headset” (naładuj zestaw słuchawkowy).

Dioda LED	Pozostała moc akumulatora
	ponad 60%
	ponad 20%
	mniej niż 20% – automatyczny komunikat głosowy

Przechowywanie i transport zestawu słuchawkowego i klucza sprzętowego

Aby uniknąć zadrapań lub zarysowań na zestawie słuchawkowym:

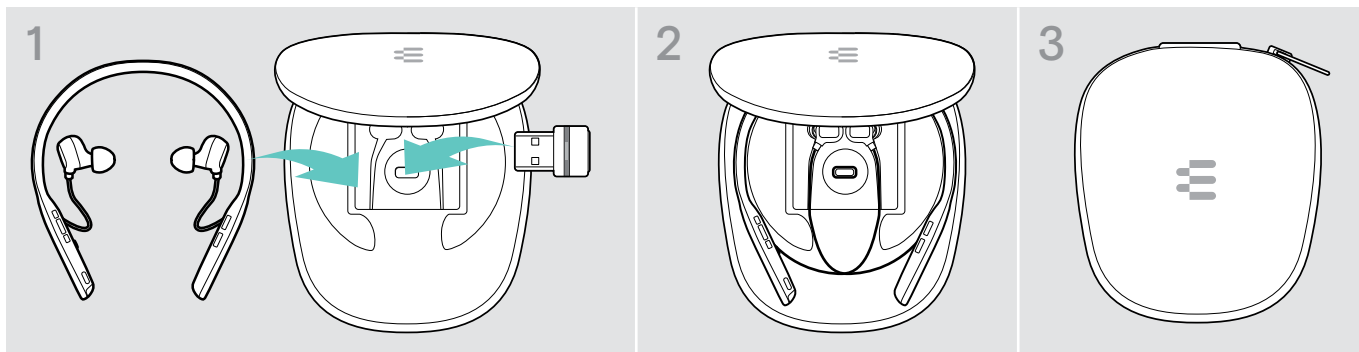

- ▶ Zestaw słuchawkowy i klucz sprzętowy należy przechowywać w futerale, jeśli nie są one używane lub są przenoszone.
- ▶ Przechowuj zestaw słuchawkowy w czystym i suchym miejscu.

Jeśli nie używasz zestawu słuchawkowego przez dłuższy okres:

- ▶ Ładuj wbudowany akumulator co 3 miesiące przez około 1 godzinę.

W przypadku opuszczenia zasięgu Bluetooth

Zasięg między zestawem słuchawkowym a urządzeniem Bluetooth zależy od urządzenia. Zasięg transmisji zależy w dużej mierze od warunków otoczenia, takich jak grubość ściany, jej skład itp. Bez widocznych przeszkód zasięg transmisji większości urządzeń Bluetooth wynosi do 25 metrów.

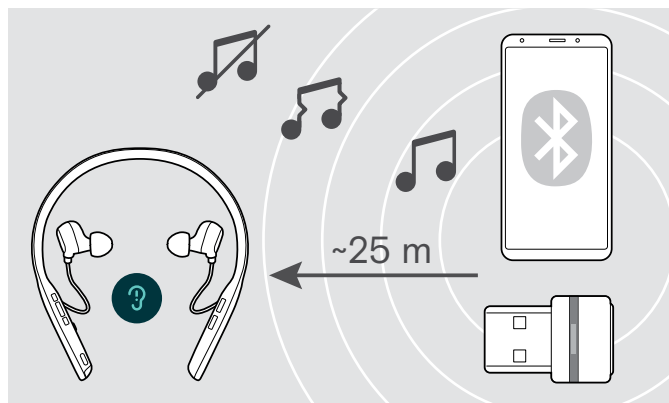

Jeśli jakość dźwięku ulegnie pogorszeniu np. w czasie połączenia lub połączenie zostanie zupełnie przerwane:

- ▶ Wejść ponownie w zasięg radiowy urządzenia Bluetooth.

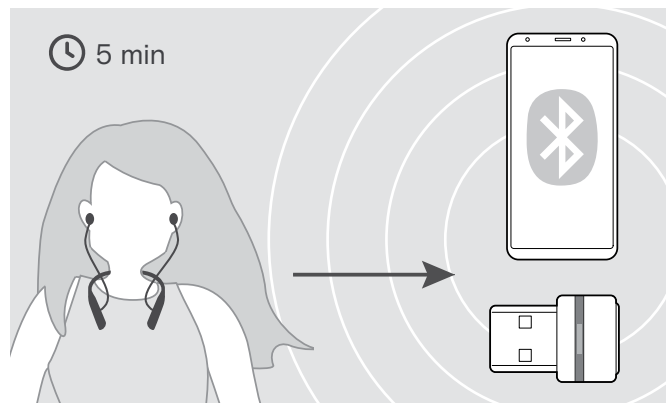

Jeśli ponownie wejdziesz w zasięg transmisji Bluetooth **w ciągu 5 minut**, połączenie zostanie nawiązane ponownie.

Po **ponad 5 minutach** połączenie zostanie całkowicie przerwane i trzeba będzie manualnie wznowić połączenie:

- ▶ Dotknij przycisk Hook.

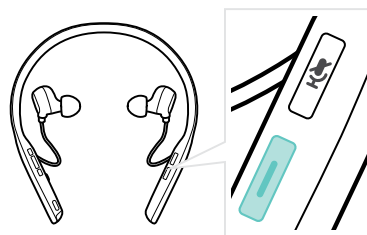

Ponowne podłączanie/odłączanie Bluetooth

Ponowne podłączanie Bluetooth

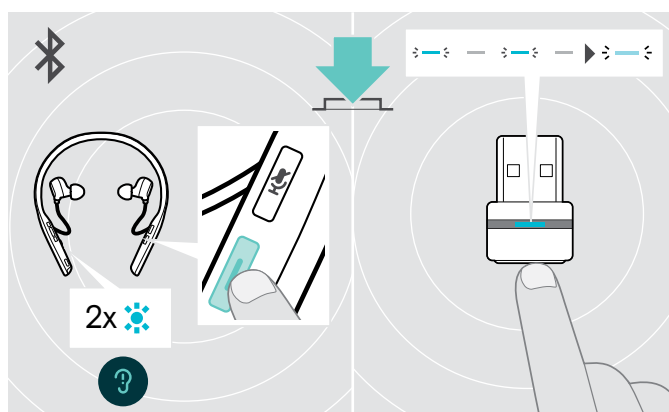

- ▶ Dotknij przycisk Hook zestawu słuchawkowego lub przycisk klucza sprzętowego. Dioda zestawu słuchawkowego miga 2 razy na niebiesko, aż zestaw słuchawkowy znajdzie urządzenie, z którym się połączy. Klucz sprzętowy miga na niebiesko i świeci się przygaszonym niebieskim.

Odłączanie Bluetooth

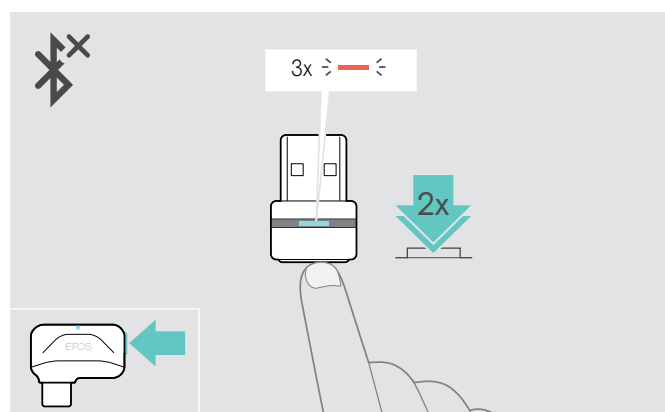

- ▶ Dwukrotnie naciśnij przycisk klucza sprzętowego. Bluetooth zostanie rozłączony. Dioda LED zamiga 3 razy na czerwono.

Włączanie/wyłączanie komunikatów głosowych

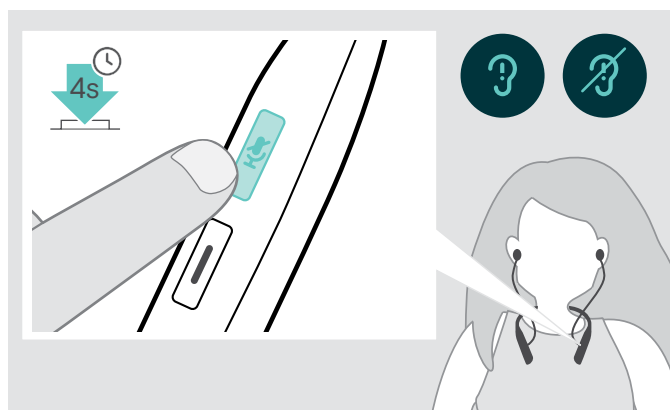

W trybie bezczynności (brak aktywnego połączenia lub odtwarzania muzyki):

- ▶ Naciśnij i przytrzymaj przycisk wyciszenia, aż zestaw słuchawkowy wyemituje komunikat głosowy dotyczący włączenia lub wyłączenia.

i

Po wyłączeniu komunikatów głosowych zestaw emituje sygnały dźwiękowe.

Konserwacja produktów i aktualizacja oprogramowania sprzętowego

Czyszczenie produktów

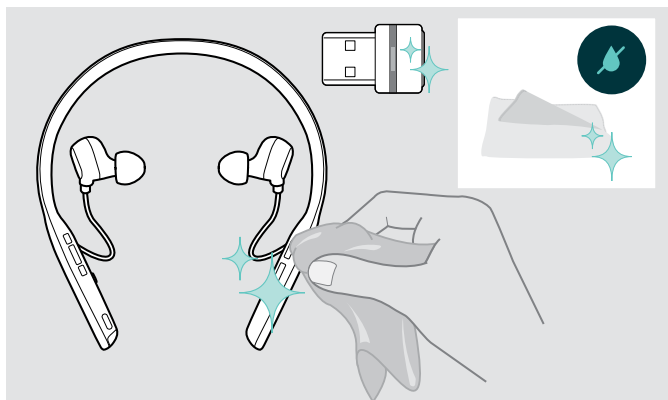

UWAGA

Ciecze mogą uszkodzić elektronikę produktu!

Po dostaniu się do wnętrza obudowy urządzenia ciecze mogą spowodować zwarcie i uszkodzić elektronikę.

- ▶ Należy przechowywać wszystkie ciecze z dala od produktu.
 - ▶ Nie wolno używać żadnych środków czyszczących ani rozpuszczalników.
-
- ▶ Do czyszczenia produktu należy używać wyłącznie suchej ściereczki.

Wymiana końcówek dousznych

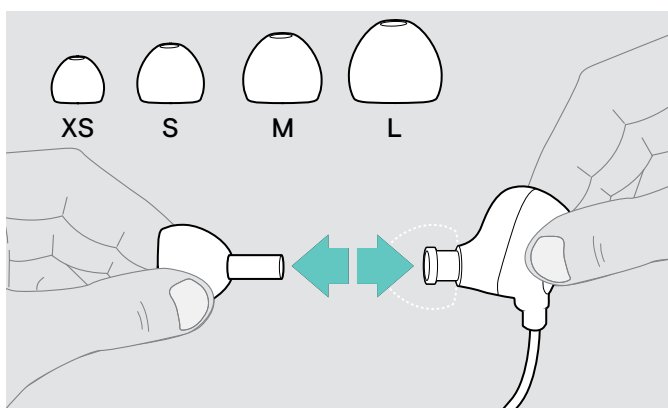

Ze względów higienicznych od czasu do czasu należy wymieniać końcówki douszne. Zapasowe poduszki słuchawek są dostępne u partnera EPOS.

- ▶ Postępuj zgodnie z krokami na stronie 11.

Aktualizacja oprogramowania sprzętowego produktów

Aby zaktualizować zainstalowane oprogramowanie sprzętowe:

- ▶ Zainstaluj bezpłatne oprogramowanie **EPOS Connect** (patrz strona 10).

Aktualizacja oprogramowania sprzętowego zestawu słuchawkowego

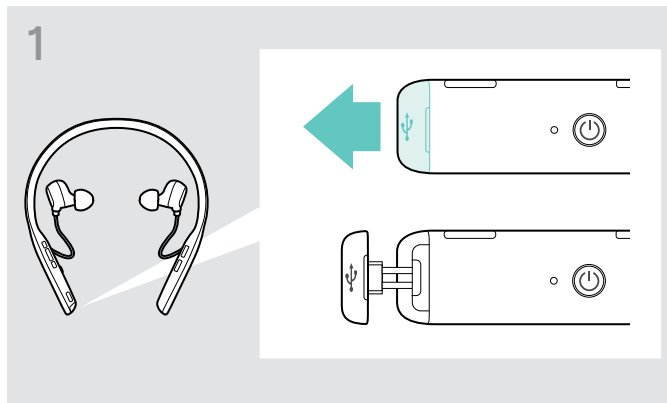

- ▶ Ostrożnie pociągnij za pokrywkę gniazda USB.

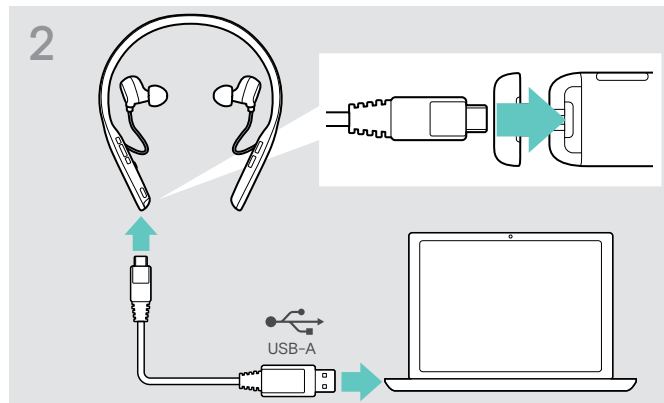

- ▶ Podłącz kabel USB do zestawu słuchawkowego i do komputera.
Dioda LED zaświeci się.
- ▶ Uruchom **EPOS Connect**.
Jeśli dostępne jest nowe oprogramowanie sprzętowe, oprogramowanie zestawu przeprowadzi Cię przez proces aktualizacji.

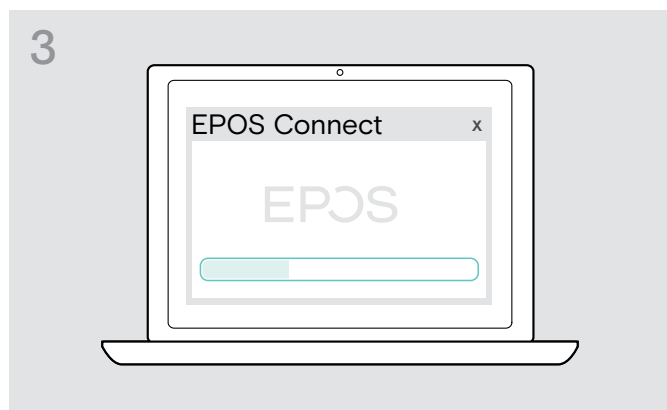

Aktualizacja oprogramowania sprzętowego klucza sprzętowego

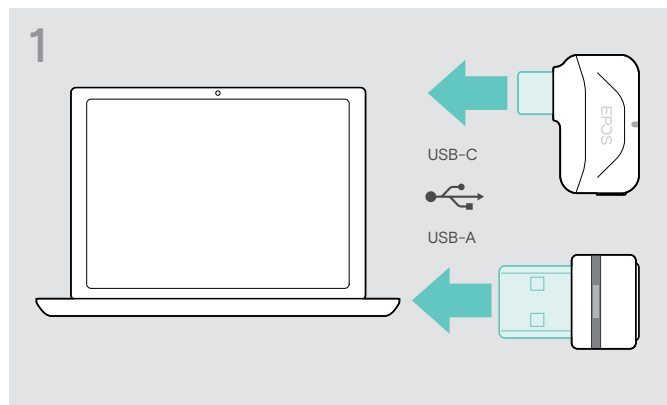

- ▶ Podłącz klucz sprzętowy do portu USB komputera.
Dioda LED zaświeci się.



- ▶ Uruchom **EPOS Connect**.
Jeśli dostępne jest nowe oprogramowanie sprzętowe, oprogramowanie zestawu przeprowadzi Cię przez proces aktualizacji.

W przypadku problemów...

Problem	Możliwa przyczyna	Rozwiązanie	Strona
Nie można włączyć zestawu słuchawkowego	Akumulator rozładowany	▷ Naładuj akumulator zestawu słuchawkowego.	20
Nie można włączyć Aktywnej eliminacji szumu (ANC)	Akumulator rozładowany	▷ Naładuj akumulator zestawu słuchawkowego.	20
	Zestaw słuchawkowy wyłączony	▷ Włącz zestaw słuchawkowy. ▷ Dwukrotnie naciśnij przycisk zasilania.	12
Brak sygnału audio lub zanikanie sygnału	Zestaw słuchawkowy niesparowany z urządzeniem Bluetooth	▷ Sparuj zestaw słuchawkowy.	8
	Głośność jest za niska	▷ Zwiększ głośność zestawu słuchawkowego.	13
		▷ Zwiększ głośność podłączonego urządzenia.	-
	Zestaw słuchawkowy wyłączony	▷ Włącz zestaw słuchawkowy.	12
Komputer: Nie wybrano zestawu słuchawkowego jako urządzenia audio	▷ Zmień ustawienia dźwięku na komputerze.	10	
Zestawu słuchawkowego nie można podłączyć przez Bluetooth	Zestaw słuchawkowy nie jest sparowany	▷ Sparuj zestaw słuchawkowy z urządzeniem Bluetooth (podczas parowania maks. odległość między urządzeniami to 20 cm).	8
		▷ Sprawdź, czy urządzenie Bluetooth obsługuje profil HF lub HS.	-
	Bluetooth na urządzeniu mobilnym wyłączony	▷ Włącz Bluetooth.	-
	Klucz sprzętowy nie jest podłączony	▷ Podłącz klucz sprzętowy do portu USB komputera.	8
Microsoft Teams nie działa: Niebieska dioda LED zamiast fioletowej	Zakłócenia klucza sprzętowego lub Microsoft Teams	▷ Odłącz i ponownie podłącz klucz sprzętowy.	-
		▷ Uruchom ponownie Teams na swoim urządzeniu.	-
Krótkie sygnały dźwiękowe zamiast komunikatów głosowych	Komunikaty głosowe wyłączone	▷ Włącz komunikaty głosowe.	23
Zestaw słuchawkowy i klucz sprzętowy nie reagują na naciśnięcie jakiegokolwiek przycisku	Problemy z oprogramowaniem lub sprzętem	▷ Wyłącz zestaw słuchawkowy i włącz go ponownie.	12
		▷ Odłącz i ponownie podłącz klucz sprzętowy.	8
		▷ Wyczyść listę parowania zestawu słuchawkowego.	27
		▷ Wyczyść listę parowania klucza sprzętowego.	27

Jeśli wystąpi problem, którego nie ma w powyższej tabeli lub jeśli problemu nie da się usunąć za pomocą proponowanych rozwiązań, należy skontaktować się z lokalnym partnerem EPOS w celu uzyskania pomocy. Aby znaleźć partnera EPOS w swoim kraju, skorzystaj z wyszukiwarki w witrynie www.eposaudio.com.

Czyszczenie listy parowania zestawu słuchawkowego (Reset)

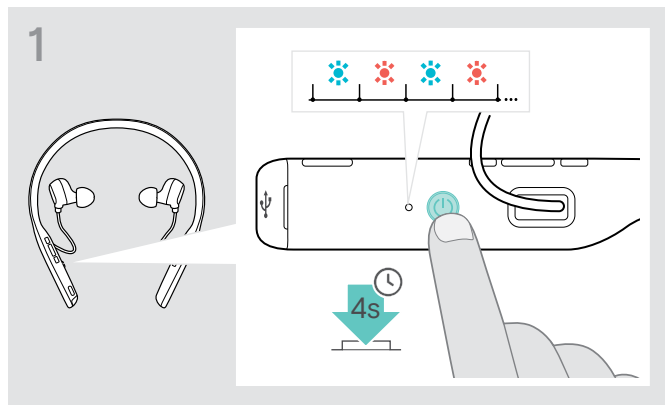

- ▷ Naciśnij i przytrzymaj przycisk zasilania, aż dioda LED zacznie błyskać w kolorach niebieskim i czerwonym.

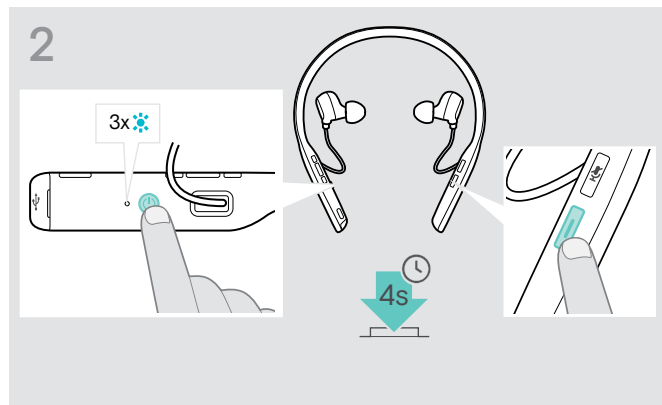

- ▷ Jednocześnie naciśnij przyciski Hook i zasilania. Dioda LED mignie 3 razy. Lista parowania została wyczyszczona. Zestaw słuchawkowy wyszuka urządzenia Bluetooth do sparowania (patrz strona 8).

Czyszczenie listy parowania klucza sprzętowego (Reset)

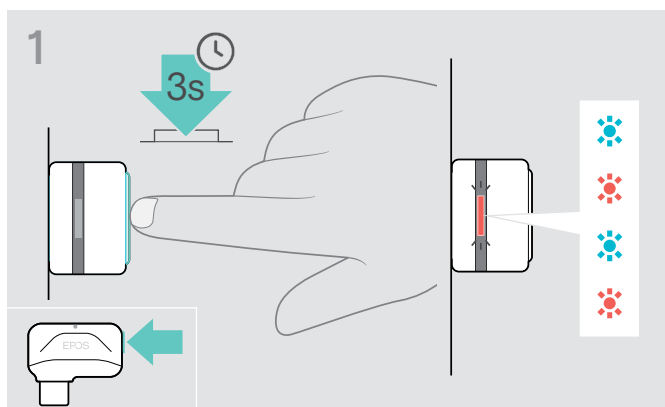

- ▷ Podłącz klucz sprzętowy do portu USB komputera.
- ▷ Naciśnij i przytrzymaj przycisk, aż dioda LED zacznie błyskać w kolorach niebieskim i czerwonym.

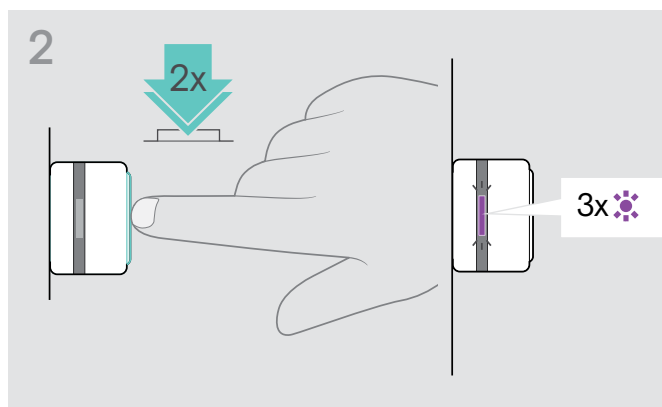

- ▷ Dwukrotnie naciśnij na przycisk klucza sprzętowego. Dioda LED zamiga 3 razy na fioletowo. Lista parowania została wyczyszczona. Klucz sprzętowy wyszuka urządzenia Bluetooth do sparowania (patrz strona 8).

Dane techniczne

Zestaw słuchawkowy – ogólne

Styl noszenia	Douszny zestaw słuchawkowy z pałąkiem naszyjnym oraz jedno- i dwustronnym sposobem noszenia
Kolor	Czarny i srebrny
Wymiary (szer. x wys. x gł.)	171 x 159 x 17 mm / 6,73 x 6,25 x 0,67 in
Waga	50 g / 1,76 oz
Zasada działania przetwornika	Dynamiczny, zamknięty
Łączność	Łączność wielopunktowa z 2 aktywnie sparowanymi urządzeniami Bluetooth i 8 urządzeniami z listy parowania, Bluetooth 5.0
Złącze	Micro USB
Obsługiwane profile Bluetooth	Profil zestawu głośnomówiącego (HFP), profil zestawu słuchawkowego (HSP), profil zdalnego sterowania audio-wideo (AVRCP), profil zaawansowanej dystrybucji audio (A2DP)
Obsługiwane kodeki	AptX™, SBC
Akumulator (wbudowany)	Litowo-polimerowy/ 3,7 V DC/ 240 mAh
Czas ładowania	2 godziny
Czas czuwania	216 godzin
Czas pracy akumulatora	Czas słuchania: do 15 godzin (ANC wył.) / 14 godzin (ANC wł.) Czas rozmowy: do 14 godzin (ANC wył.) / 14 godzin (ANC wł.)
Zasięg	Do 20 m / 65,5 stopy (w zależności od urządzenia)

Zestaw słuchawkowy – audio

Częstotliwość głośnika	20–20 000 Hz
Poziom ciśnienia akustycznego (SPL)	Ograniczone przez EPOS ActiveGard®: maks. 118 dB
Całkowite zniekształcenie harmoniczne (THD)	< 0,5%
Redukcja szumów	Hybrydowa technologia ANC z 4 mikrofonami
Typ mikrofonu	2 cyfrowe mikrofony MEMS z kształtowaniem wiązki
Reakcja na częstotliwość mikrofonu	100–8000 Hz

Klucz sprzętowy BTD 800 USB

Wymiary (szer. x wys. x gł.)	22 x 16 x 6 mm / 0,87 x 0,63 x 0,24 in
Waga	2 g / 0,07 oz / 0,004 lbs
Złącze	Wtyczka USB-A
Łączność	Bluetooth 4.2
Moc wyjściowa	maks. 8 dBm (EIRP)

Klucz sprzętowy BTD 800 USB-C

Wymiary (szer. x wys. x gł.)	27,5 x 23,5 x 7,5 mm / 1,05 x 0,93 x 0,30 in
Waga	2,8 g / 1,0 oz / 0,006 lbs
Złącze	Wtyczka USB-C
Łączność	Bluetooth 4.2
Moc wyjściowa	maks. 11 dBm (EIRP)

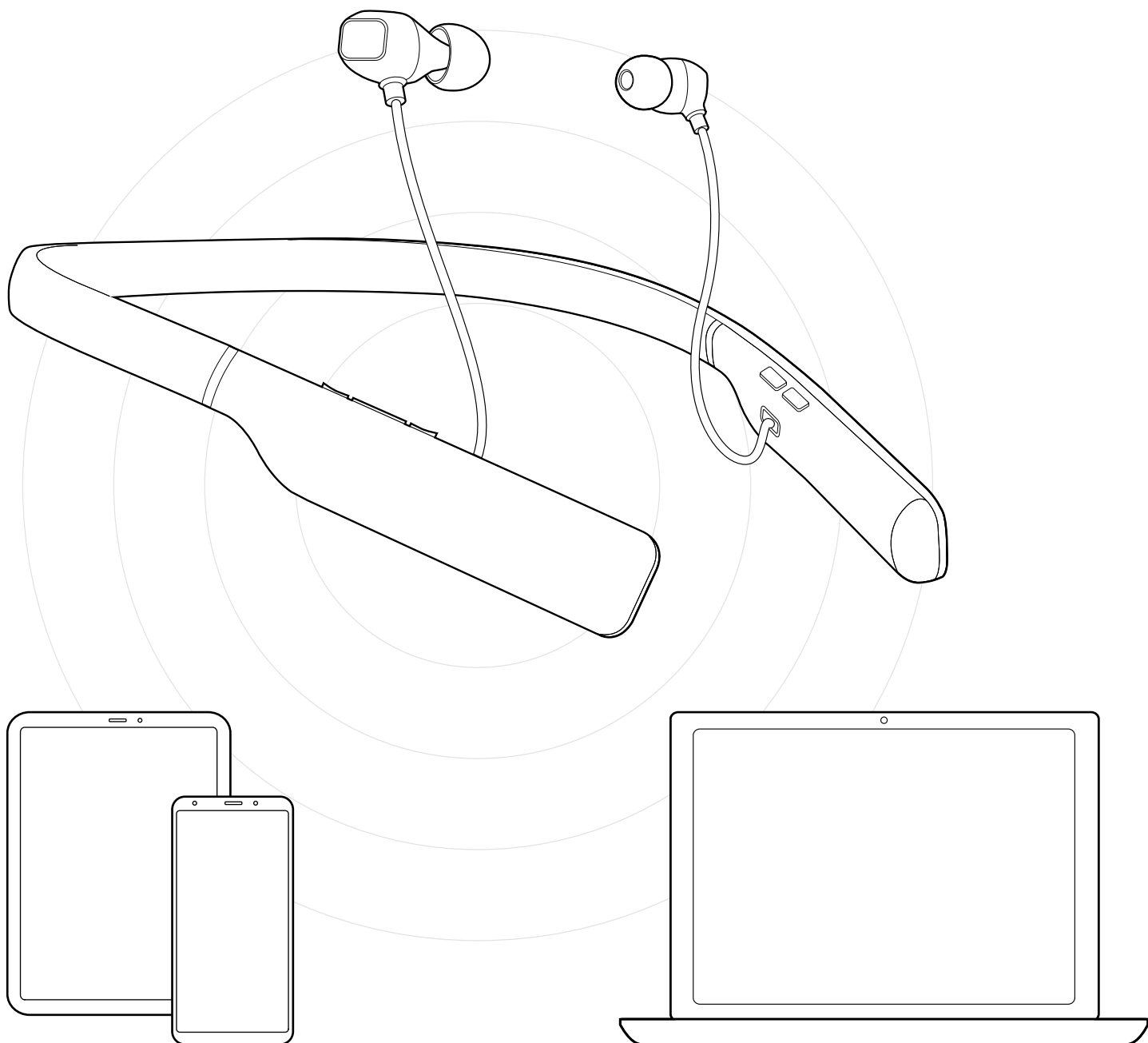

DSEA A/S

Kongebakken 9, DK-2765 Smørum, Denmark
www.eposaudio.com